

NOWOŚĆ



ProAqua

SYSTEM RYNNOWY PVC

ZDOBYWCA
ZŁOTEGO MEDALU
BUDMA 2015



Spis treści

ProAqua - Rynny Profesjonalistów	3
Główne elementy systemu	4
	5
Surowce, zalety systemu, w harmonii z naturą, nowe technologie i innowacje	6
	7
Rynna	8
	9
Hak doczołowy	10
Hak nakrokwiowy	11
Narożnik zewnętrzny 90°	12
	13
Narożnik wewnętrzny 90°	14
	15
Lej spustowy	16
	17
Złączka rynny	18
	19
Denko rynny	20
	21
Kolanka	22
	23
Rura spustowa	24
	25
Obejma rury spustowej	26
	27
Złączka rury spustowej	28
	29
Trójnik	30
	31

NOWOŚĆ



ProAqua

RYNNY PROFESJONALISTÓW



ProAqua - Rynny Profesjonalistów w zgodzie z naturą



ProAqua – system rynnowy produkowany z tworzywa sztucznego, przeznaczony do skutecznego odprowadzania wody deszczowej z dachu. Szczelny, estetyczny i trwały – doskonale sprawdzi się na każdym dachu. System ProAqua to rynny profesjonalistów.

System rynnowy ProAqua tworzą przemyślane rozwiązania, które ułatwiają jego montaż jednocześnie zwiększając skuteczność orynnowania. Tradycyjny, półokrągły kształt rynny zaprojektowano z zastosowaniem innowacyjnych rozwiązań konstrukcyjnych. Zwiększają one jej sztywność oraz zabezpieczają przed przelewaniem się wody. Dodatkowo w systemie ProAqua rynna posiada specjalne

połączenie z hakiem, które tworzy zamek zapobiegający wypięciu się rynny po zmontowaniu. Zwiększoną szczelność połączeń poziomych elementów systemu ProAqua uzyskano dzięki zastosowaniu specjalnie zaprojektowanej dla BUDMAT uszczelki trójwargowej. Jej wyjątkowa skuteczność sprawia, że cały system jest jeszcze bardziej niezawodny.

System ProAqua dostępny w wielu popularnych kolorach, spełni oczekiwania wszystkich Klientów, także tych dla których ważne są aspekty proekologiczne. System ProAqua powstaje z materiałów, które nadają się do recyklingu i dalszego przetworzenia a sam proces produkcyjny zaprojektowano tak, aby chronić środowisko naturalne.

Główne elementy systemu

Kolorystyka systemu

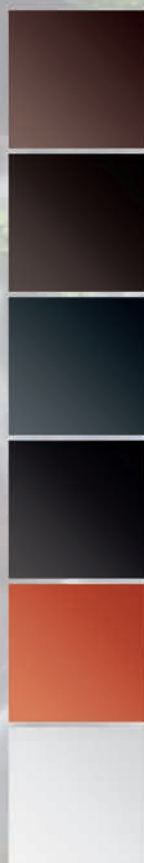

Jasno brązowy

Ciemno brązowy

Grafitowy

Czarny

Ceglasty

Biały

10 Lat
Gwarancji

Narożnik wewnętrzny 90°



Lej spustowy

Kolanka

Rura spustowa

Złączka rury spustowej

Trójnik

Wylewka
(kolanko jednokielichowe)



Główne elementy systemu



Rozmiary systemu

Obejma rury spustowej



Surowce

System Rynnowy ProAqua produkowany jest z wysokiej jakości surowców – mieszanek PVC oraz pigmentów. Skład mieszanki PVC został ściśle opracowany we współpracy z liderem na europejskim rynku z wieloletnim doświadczeniem w produkcji dodatków stabilizujących do przetwórstwa PVC. Wykorzystywane w recepturach stabilizatory wapniowo-cynkowe (CaZn) spełniają wytyczne REACH obligatoryjnie obowiązujące od początku 2016 roku a do produkcji ProAqua stosowane już teraz!

Wykonaniem mieszanek do produkcji systemu rynnowego ProAqua zajmuje się producent supresyjnego polichloroku winylu - będący podstawowym składnikiem do produkcji elementów systemu ProAqua.

Surowce barwiące wykorzystywane do produkcji ProAqua dostarczane są przez wiodącego w Europie producenta pigmentów do tworzyw sztucznych w postaci proszku, granulek oraz gotowych masterbatch.

Najwyższą jakość systemu rynnowego ProAqua gwarantują nowoczesne technologie wytwarzania. Wysokiej klasy maszyny i narzędzia oraz przemyślane i szczegółowo zaprojektowany cykl produkcyjny to rozwiązania stworzone specjalnie do produkcji ProAqua.

Systemy sterowania maszyn posiada kontrolę parametrów procesu oraz archiwizowanie danych, co umożliwia stały i kontrolowany nadzór nad jakością produkowanych wyrobów.

Program zakładowej kontroli jakości oraz kontroli produktu według wymagań norm: PN-EN 607 oraz PN-EN 12200-1.

Zalety systemu

ProAqua – system rynnowy produkowany z tworzywa sztucznego, przeznaczony do skutecznego odprowadzania wody deszczowej z dachu. Szczelny, estetyczny i trwały – doskonale sprawdzi się na każdym dachu.

System ProAqua to rynny profesjonalistów.

Charakterystyka Systemu Rynnowego ProAqua:

- przemyślane rozwiązania, które ułatwiają jego montaż jednocześnie zwiększając skuteczność orynnowania,
- tradycyjny, półokrągły kształt rynny zaprojektowany z zastosowaniem innowacyjnych rozwiązań konstrukcyjnych, które zwiększają jej sztywność oraz zabezpieczają przed przelewaniem się wody,
- system, w którym rynna posiada specjalne połączenie z hakiem, tworząc zamek zapobiegający wypięciu się rynny po zmontowaniu,
- niezawodna szczelność systemu dzięki zastosowaniu specjalnie zaprojektowanej uszczelki trójwargowej - zwiększa ona szczelność połączeń poziomych elementów systemu,
- proekologiczne rozwiązania, które minimalizują ilość odpadów oraz wpływają na obniżenie zużycia energii i wody,
- zaprojektowany i wykonywany na podstawie norm: PN-EN 607 oraz PN-EN 12200-1,
- wiele popularnych kolorów do wyboru: ciemny brąz, jasny brąz, ceglasty, grafit antracytowy, czarny i biały,
- wymiary systemów – 125/90, 125/110, 150/110,
- 10 lat gwarancji.

W harmonii z naturą

Na liniach produkcyjnych systemu ProAqua BUDMAT wykorzystuje najlepszej jakości mieszanki PVC. Do cięcia długich elementów systemu ProAqua zamiast tradycyjnego cięcia piłą zastosowano specjalną nożycę gilotynową, która znacząco wpływa na obniżenie hałasu i zużycia energii.

Również na liniach produkcyjnych zastosowano nowoczesne systemy oszczędzania energii. Szczególnie innowacyjne rozwiązania zaprojektowane dla ochrony środowiska to:

- zaawansowany system sterowania pompami podciśnieniowymi,
- system kontroli obiegu wody chłodzącej w stole kalibracyjnym,
- system oddzielnego układu chłodzenia pomp próżniowych wyłaczarek.

To autorskie rozwiązanie firmy BUDMAT pozwala na zmniejszenie ilości zanieczyszczeń w głównym układzie chłodzenia i zdecydowanie dłuższe wykorzystanie wody chłodniczej. Potrzeba wtedy mniej środków do uzdatniania wody oraz czyszczenia układu. Dzięki temu cały proces generuje mniej odpadów oraz zużywa mniej wody.

W maszynach do wtryskiwania zastosowano system napędu pomp hydraulicznych e-drive, który dostosowuje obroty pompy do aktualnego zapotrzebowania.

Do produkcji ProAqua w procesach wyłaczania i wtryskiwania wykorzystywany jest specjalny układ chłodzenia, który pozwala na ograniczenia do minimum ilości zużywanej wody oraz energii.

Nowe technologie i innowacje

W systemie ProAqua zastosowano trójwargowe uszczelki o większej skuteczności w porównaniu z popularną na rynku uszczelką dwuwargową. Profil uszczelki trójwargowej został zaprojektowany specjalnie do systemu rynnowego ProAqua. Uszczelki takie zastosowano w lejach spustowych, złączkach rynien, narożnikach i denku.

W procesie produkcyjnym rynien i rur spustowych systemu ProAqua zastosowano cięcie tych elementów za pomocą specjalistycznej gilotyny! EFEKT: idealnie gładkie i równe krawędzie poszczególnych elementów systemu, brak opiłków i zanieczyszczeń, które mogą uszkadzać wyrób ProAqua – naszym zdaniem NAJBARDZIEJ ESTETYCZNY SYSTEM RYNNOWY.

Podczas produkcji elementów systemu ProAqua punkty wtrysku tworzywa są tak przemyślane, aby znaleźć się w miejscach jak najmniej widocznych. EFEKT: System ProAqua wyróżnia szczególną estetyka wykonania.

Nowoczesny i zautomatyzowany park maszynowy GWARANCJĄ stabilności procesu produkcyjnego rynien ProAqua. Przemyślany i profesjonalnie zaprojektowany proces produkcyjny zapewniający idealną powtarzalność wszystkich elementów systemu ProAqua oraz ich wysoką wytrzymałość mechaniczną. Produkcja z użyciem najlepszych surowców – mieszanek PVC oraz pigmentów, które podkreślając ciekawe wzornictwo elementów systemu dają także gwarancję ich najwyższej jakości.

ProAqua to nowoczesne i estetyczne orynnowanie, które jest doskonałym zwieńczeniem każdego dachu i domu.

Rynna

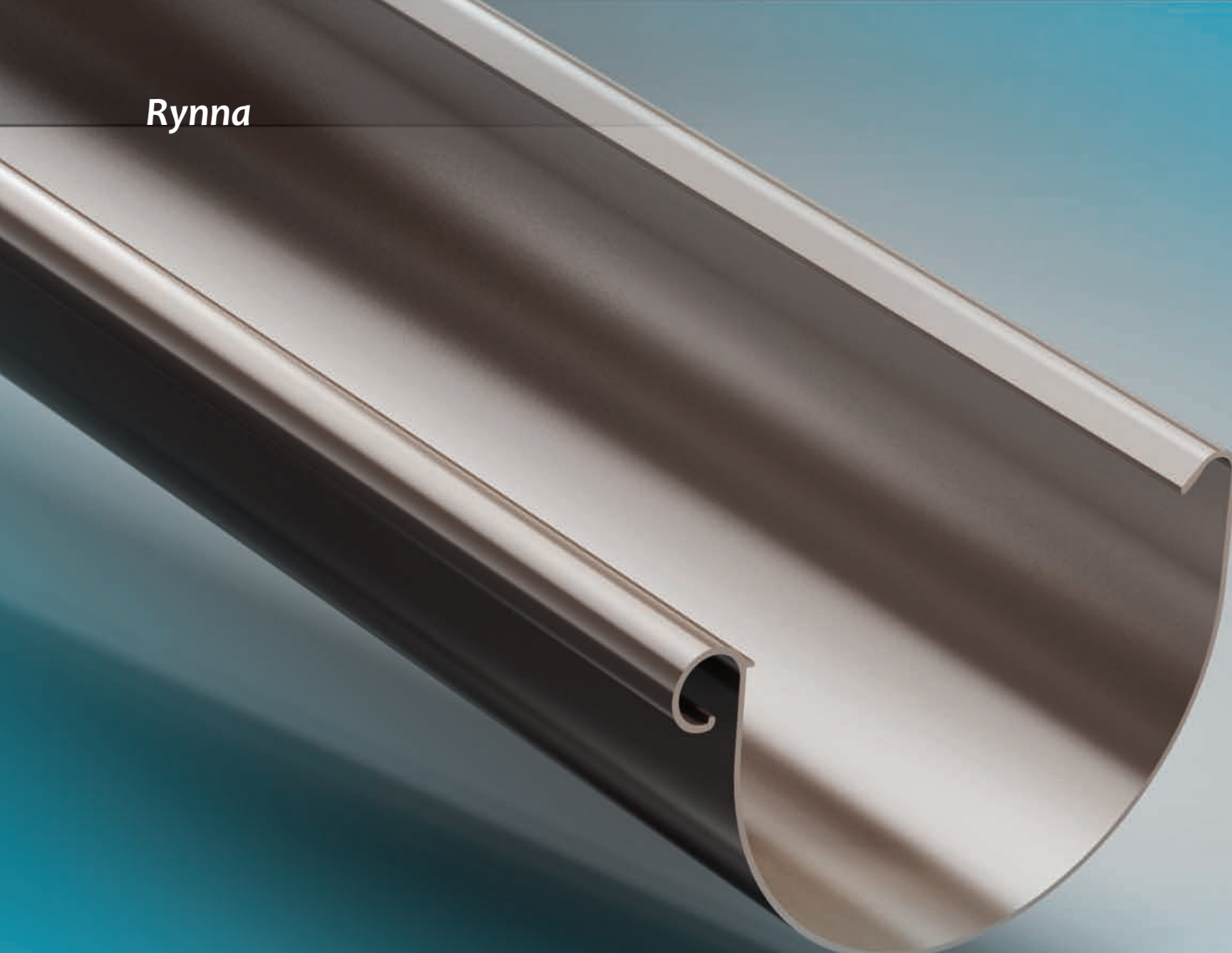

Profil rynny ProAqua ma tradycyjny półokrągły kształt oraz rozwiązania konstrukcyjne zwiększające jej sztywność i zabezpieczające przed przelewaniem się wody.

Rynna ProAqua posiada specjalne połączenie z hakiem, które tworzy zamek zapobiegający wypięciu się rynny po zmontowaniu.

Dostępna w rozmiarach: 125 i 150 mm

Dostępne długości: 3 mb, 4 mb

Rynna wyposażona jest:

- w WATER STOPER,
- wewnętrzne wygięcie wulstwy,
- dodatkowe usztywnienie felca przeciwwodnego (kapinosa).



Water Stoper

Specjalnie zaprojektowane rozwiązanie minimalizujące możliwość przelewania się wody.



Dodatkowe usztywnienie wewnątrz wulstwy

Zabezpieczające haki przed wypięciem.

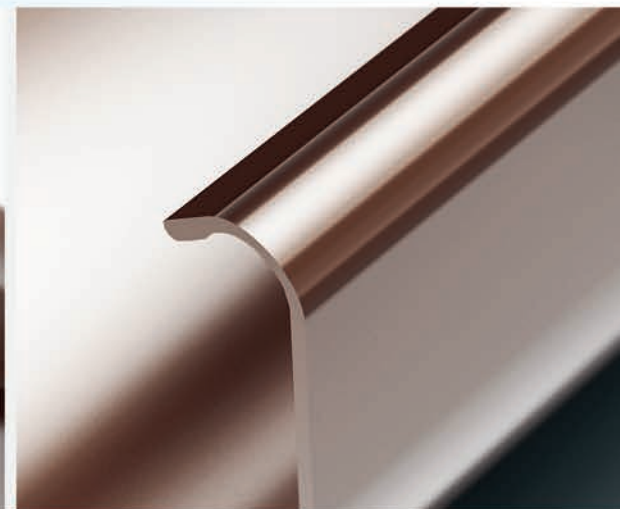

Specjalne usztywnienie kapinosa

Zapobiegające falowaniu rynny i zapewniania jej prostoliniowości.

Hak doczołowy



Hak doczołowy, hak nakrokwiowy

Hak doczołowy służy do mocowania rynien dachowych do deski czołowej.

Dwa rozwiązania haka doczołowego ProAqua:

- hak z otworem montażowym ponad rynną i bez otworu: stosowany zamiennie w zależności od konstrukcji połaci dachu,
- hak z dodatkowym zapięciem, które w połączeniu z rynną tworzy zamek. Rozwiązanie zabezpiecza przed wypięciem się rynny z haka.



Hak doczołowy posiada zabezpieczenie przed wypinaniem (zamek), dzięki czemu można bez obaw oprzeć drabinę o rynnę.

Najwyższa normatywna nośność haka:
H według normy PN-EN 1462.



Zastosowanie otworów montażowych owalnych umożliwiających wstępne pozycjonowanie oraz okrągłych zapewniających pewność pozycji montażu.



Uzupełnienie oferty stanowi stalowy hak nakrokwiowy.

Narożnik zewnętrzny 90°

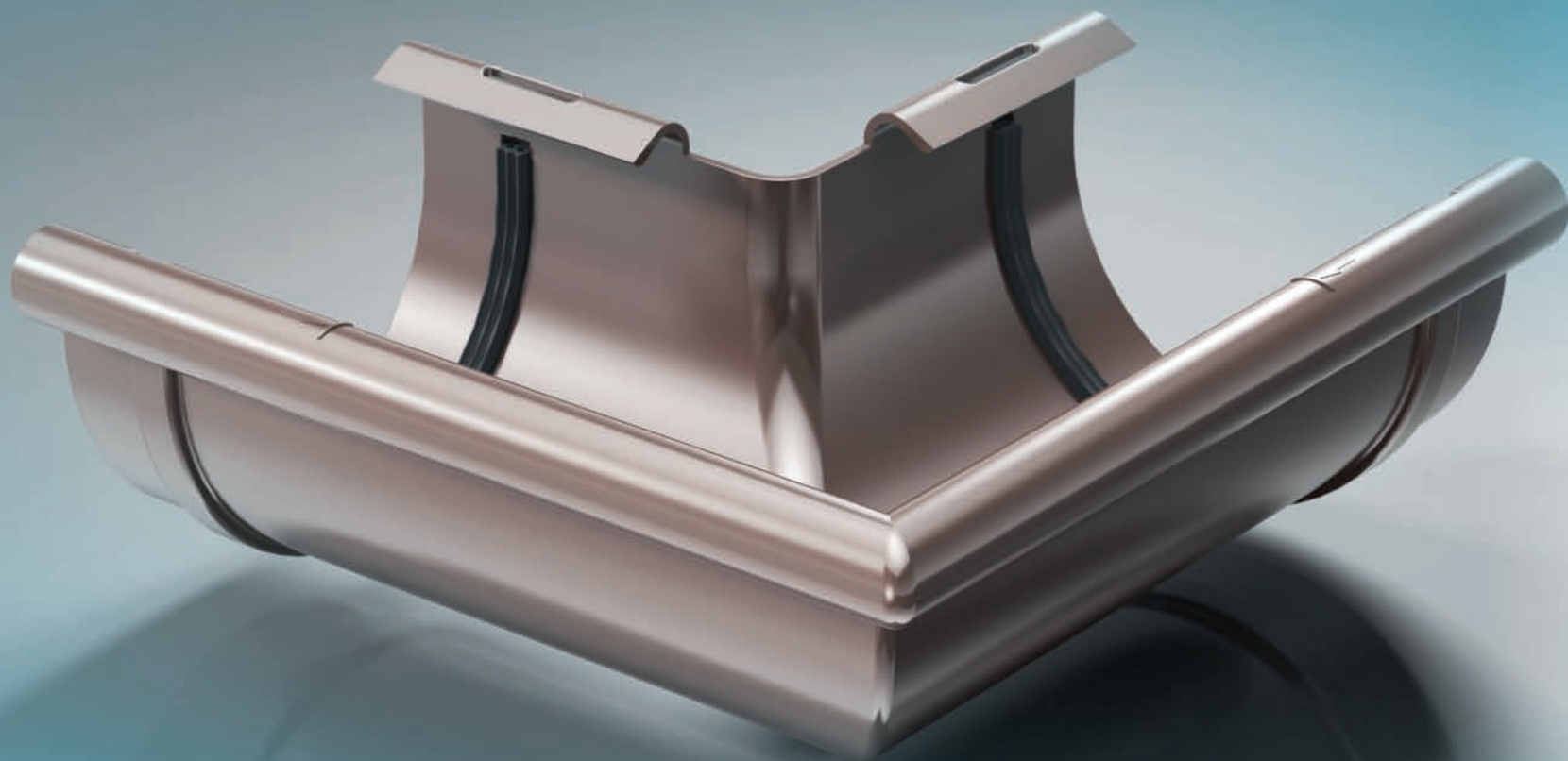

Narożnik zewnętrzny 90°

Narożniki służą do łączenia rynien pod kątem w płaszczyźnie poziomej. Umożliwiają połączenie rynien zbiegających się w narożach zewnętrznych pod kątem 90°.

Narożniki ProAqua posiadają podłużne otwory pozwalające na zabezpieczenie (za pomocą wkrętu) narożnika przed jego zsunięciem się z rynny, umożliwiając jednocześnie swobodną pracę orynnowania w procesie rozszerzalności termicznej.

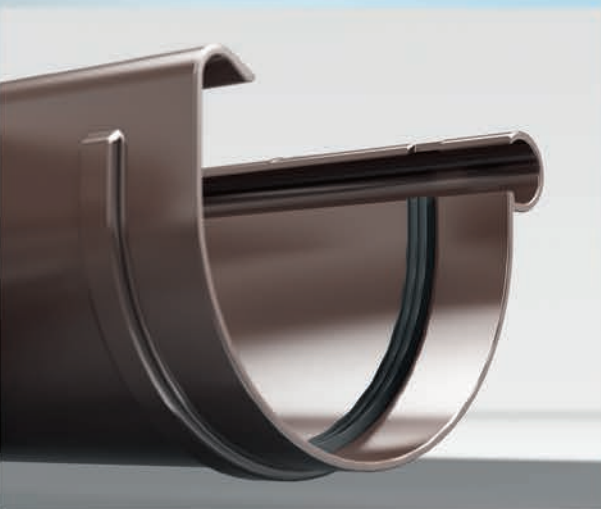

Dla uszczelnienia połączeń zastosowano USZCZELKĘ TRÓJWARGOWĄ.

Wewnątrz końca narożnika trzymającego wulstwę rynny zastosowano zamek zabezpieczający rynnę przed wypięciem.

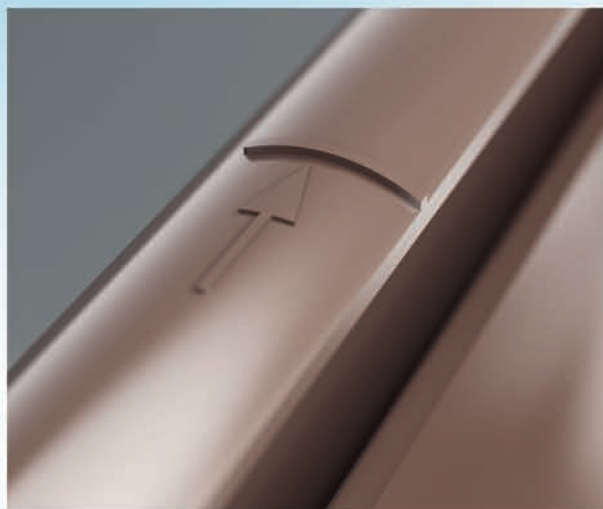

Narożniki posiadają oznaczenia (strzałki) pozycji rynien, do których należy dosunąć rynnę podczas montażu.

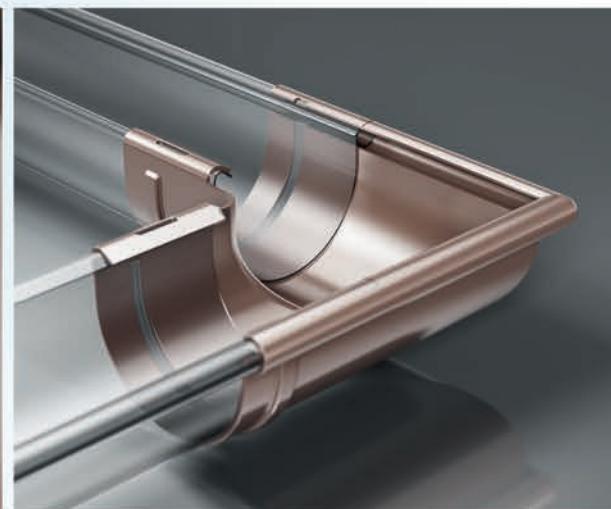

Złożenie narożnika z rynnami zapewnia stabilność systemu i pewność w każdych warunkach temperaturowych.

Narożnik wewnętrzny 90°

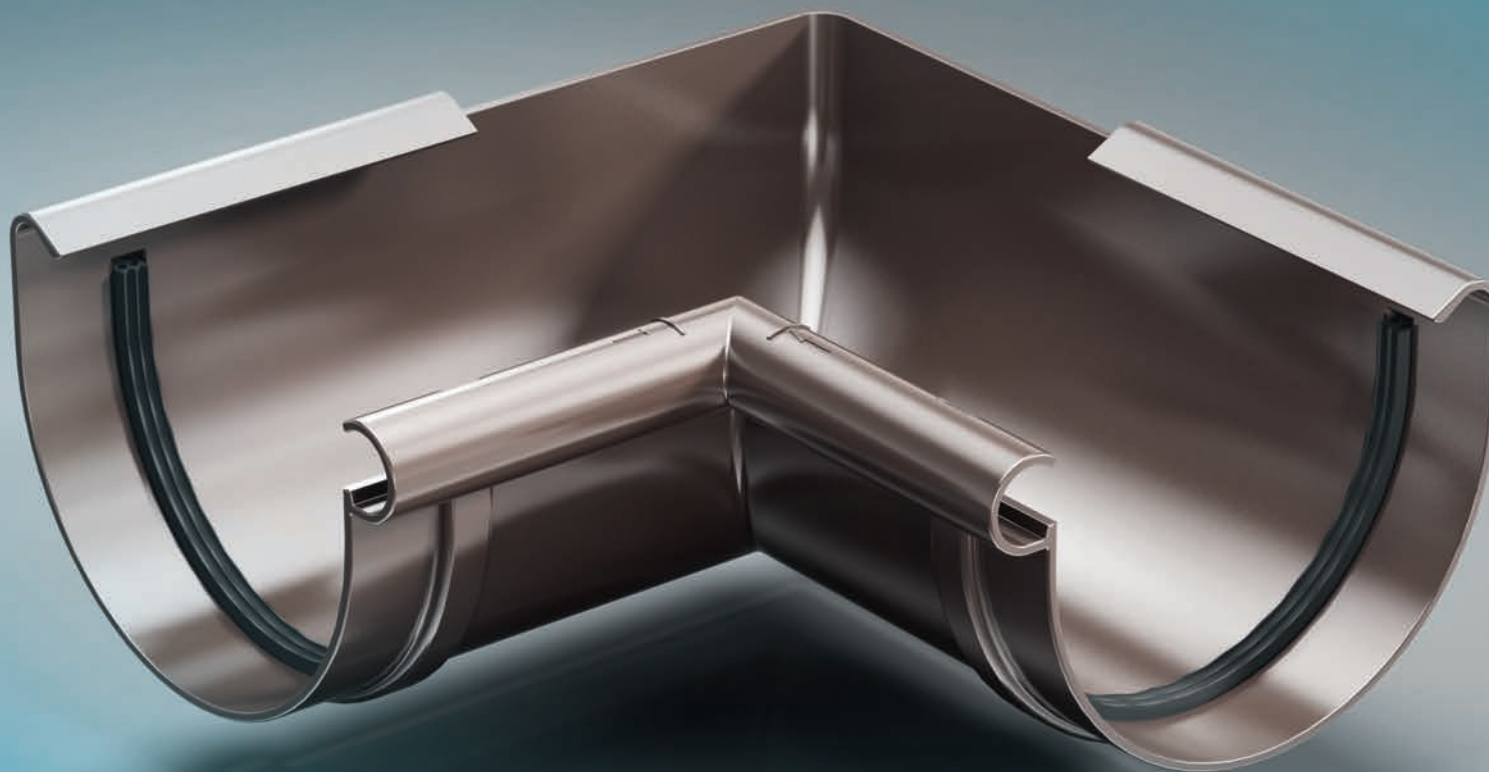

Narożnik wewnętrzny 90°

Narożniki służą do łączenia rynien pod kątem w płaszczyźnie poziomej. Umożliwia połączenie rynien zbiegających się w narożach wewnętrznych pod kątem 90°.

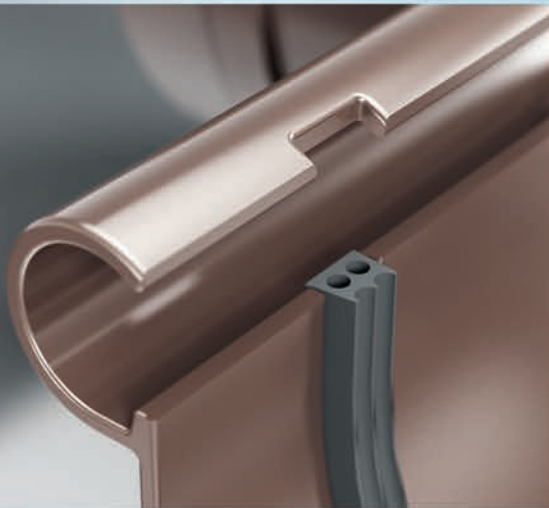

Dla uszczelnienia połączeń zastosowano USZCZELKĘ TRÓJWARGOWĄ.



Narożniki posiadają oznaczenia (strzałki) pozycji rynien, do których należy dosunąć rynnę podczas montażu.



Wewnątrz końca narożnika trzymającego wulstwę rynny zastosowano zamek zabezpieczający rynnę przed wypięciem.

Lej spustowy

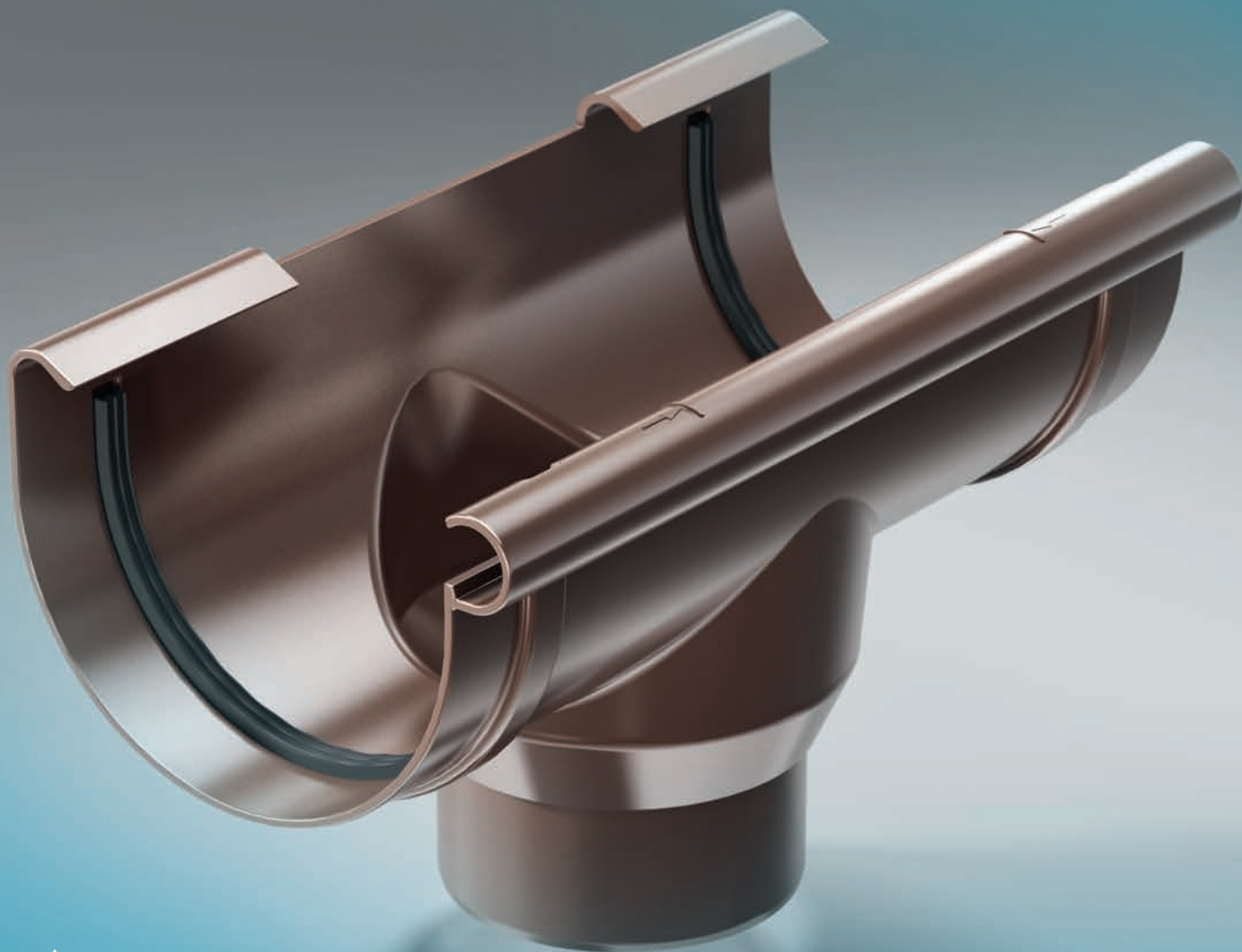

Lej spustowy

Łączy rynny z elementami spustowymi. W newralgicznych miejscach połączeń zastosowano skuteczną uszczelkę trójwargową.

Dostępny w rozmiarach:

- 125/90
- 125/110
- 150/110



Lej spustowy w systemie ProAqua można zamontować na rynnie:

- przelotowo – po wycięciu otworu w rynnie,
- jako łącznik rynny a jednocześnie dylatacja.

Odpowiednio wyprofilowany otwór wewnętrzny zapewnia kontrolowany odpływ wody do rury spustowej.

Lej spustowy (sztucer) mocuje się łatwo dzięki wykorzystaniu pozycjonerów głębokości osadzenia wskazanych na produkcie.

Złączka rynny

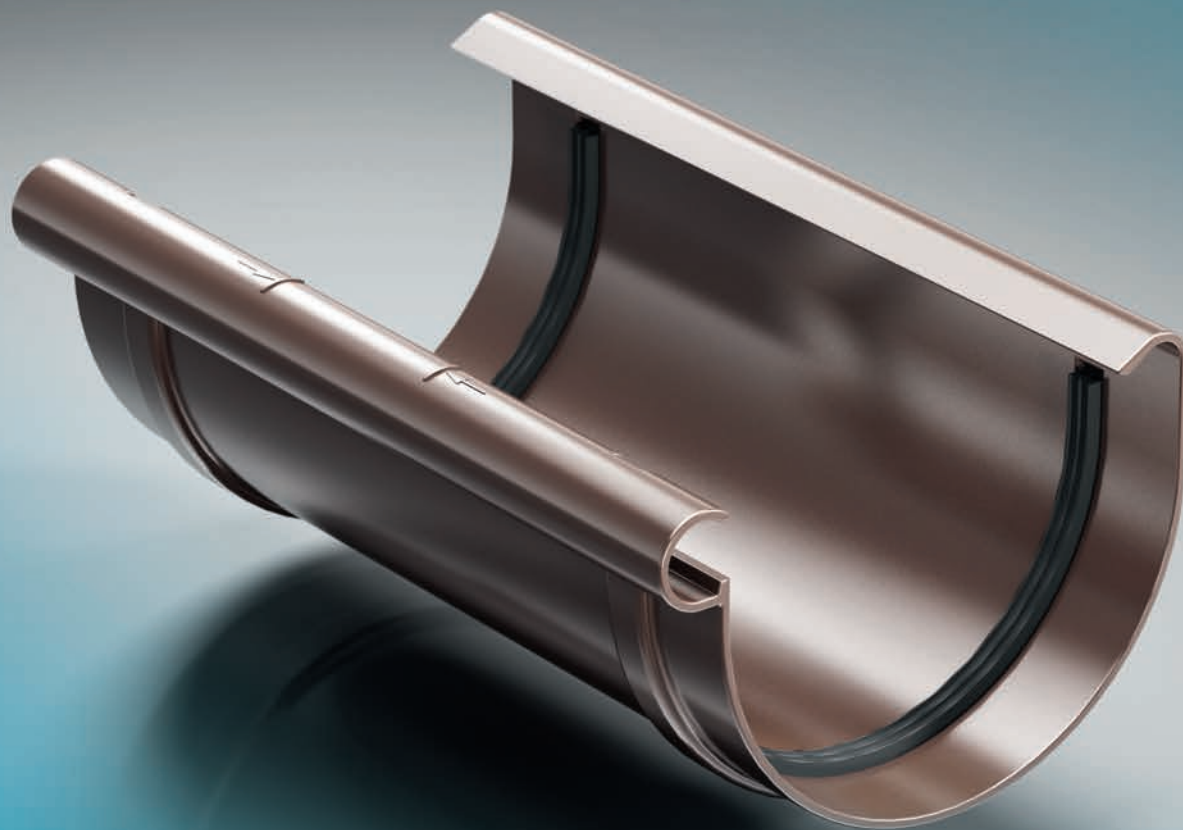

Złączka rynny

Złączka rynny pozwala na połączenie ze sobą dwóch rynien jednocześnie pełniąc także rolę dylatacji.

Na złączce zastosowano specjalne wskaźniki (strzałki), które precyzyjnie określają miejsce wsunięcia rynny ułatwiając tym samym montaż.

Dla uszczelnienia połączeń zastosowano USZCZELKĘ TRÓJWARGOWĄ, która zaprojektowana specjalnie dla systemu ProAqua gwarantuje zdecydowanie większą szczelność.



Łatwy montaż, możliwe napięcie rynny od strony wulstwy lub ściany.



Wewnątrz łącznika trzymającego wulstwę rynny zastosowano zamek zabezpieczający przed wypięciem rynny.

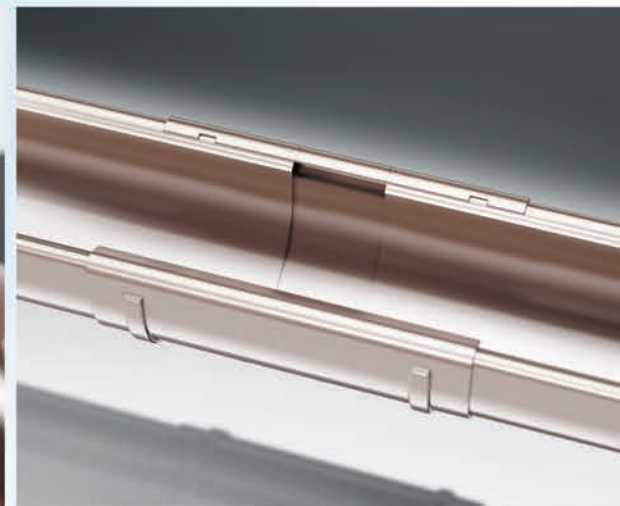

Optymalna długość elementu zapewnia wysoką sztywność połączenia z rynną niezależnie od zmian temperatury otoczenia.

Denko rynny

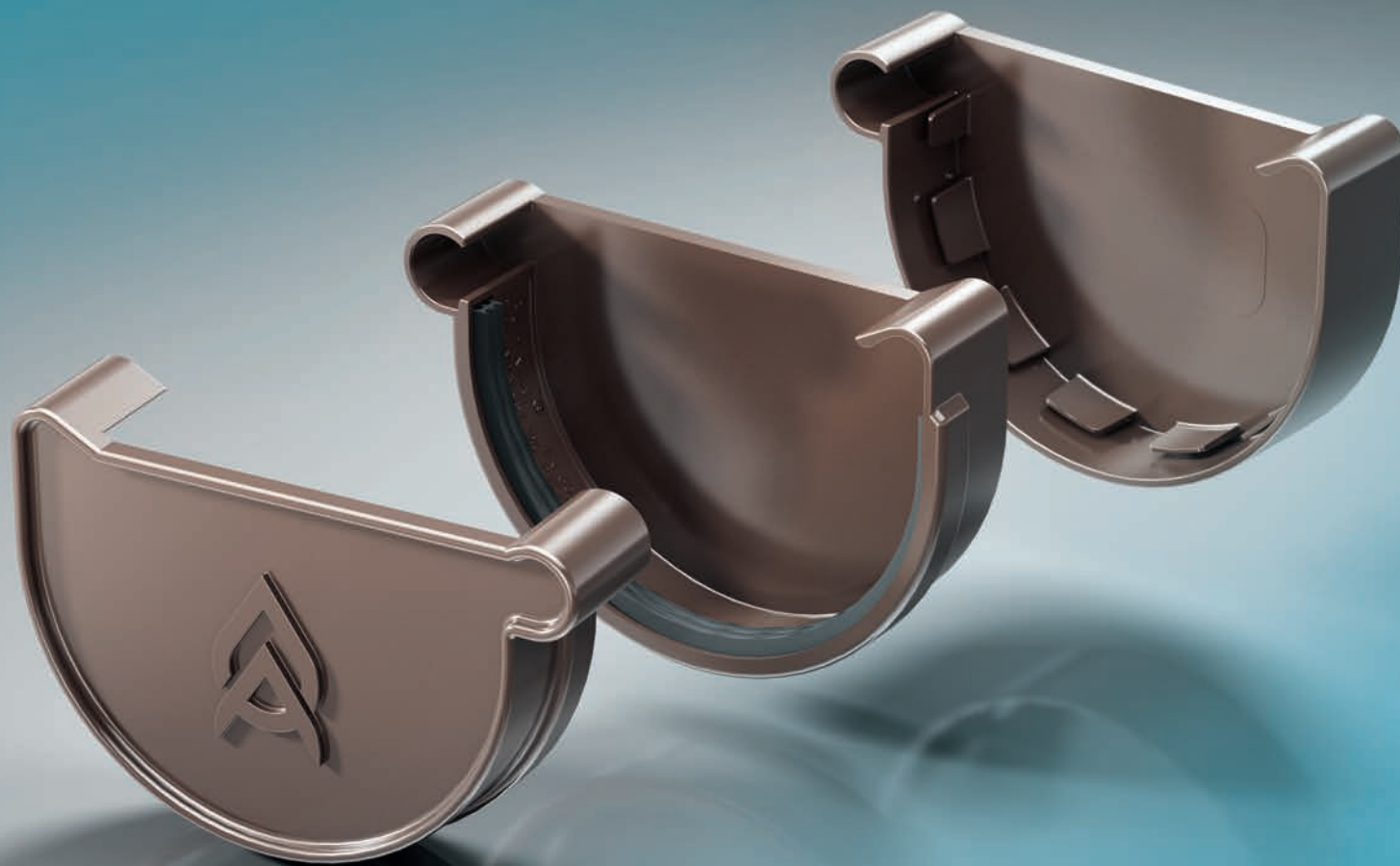

Denko rynny stosowane jest do zakończenia rynien dachowych.

- Dostępne w wykonaniu prawym lub lewym.
- Występuje w wersji z uszczelką trójwargową lub na klej.
- INNOWACYJNY projekt denka zapewnia wysoką sztywność i elegancki wygląd.



Nowoczesny kształt i uwypuklona krawędź denka idealnie wpisują system w krajobraz otaczającej architektury a wytłoczone logo potwierdza oryginalność produktu.

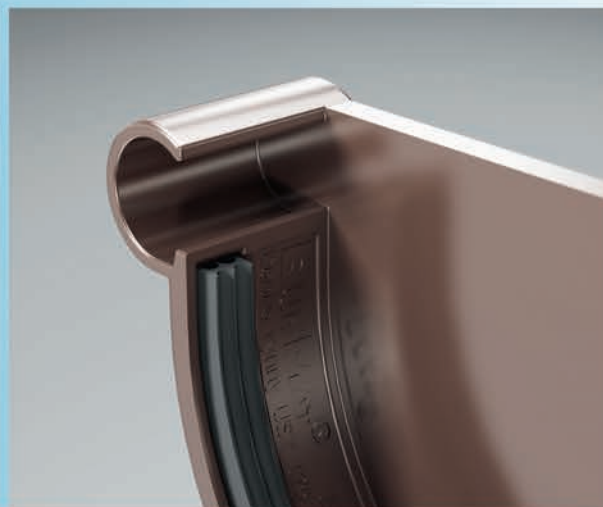

Uszczelka trójwargowa oraz optymalnie dobrana głębokość zapewnia odpowiednią szczelność. Denko zostało zaprojektowane tak, aby montaż można było wykonać jak najbliżej obróbek dekarских i aby z nimi nie kolidowało po zamontowaniu.

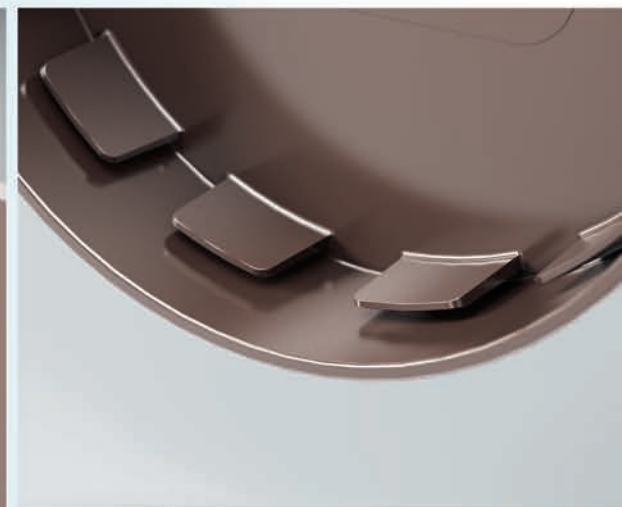

W denku klejonym znajdują się wypustki okalające rynnę od wewnątrz, które dają mu stabilność i mają wpływ na szczelność. Odpowiedni kształt ich końcówek zapewnia łatwy montaż elementów na rynnie.

Kolanka



Kolanka służą do łączenia leja spustowego z rurą spustową zamocowaną na elewacji budynku lub jako wylewka – zakończenie rury spustowej.

Dostępne w wariantach: 45°, 67,5° 87,5°.

Kolanka w systemie ProAqua dostępne są w wersji jedno i dwukielichowej (w zależności od potrzeb Inwestora, Wykonawcy, Dekarza). Dostępność w zastosowaniu kolanek o różnych kątach i wersjach (jedno i dwukielichowe) zwiększa możliwości adaptacyjne całego systemu ProAqua.



Kolanka dwukielichowe

Kolanka dwukielichowe w systemie ProAqua służą do łączenia leja spustowego z rurą lub dwóch rur spustowych.

Kolanka jednokielichowe

Kolanka jednokielichowe służą głównie jako wylewka lub do połączenia bezpośrednio z kolankiem dwukielichowym.

Rura spustowa

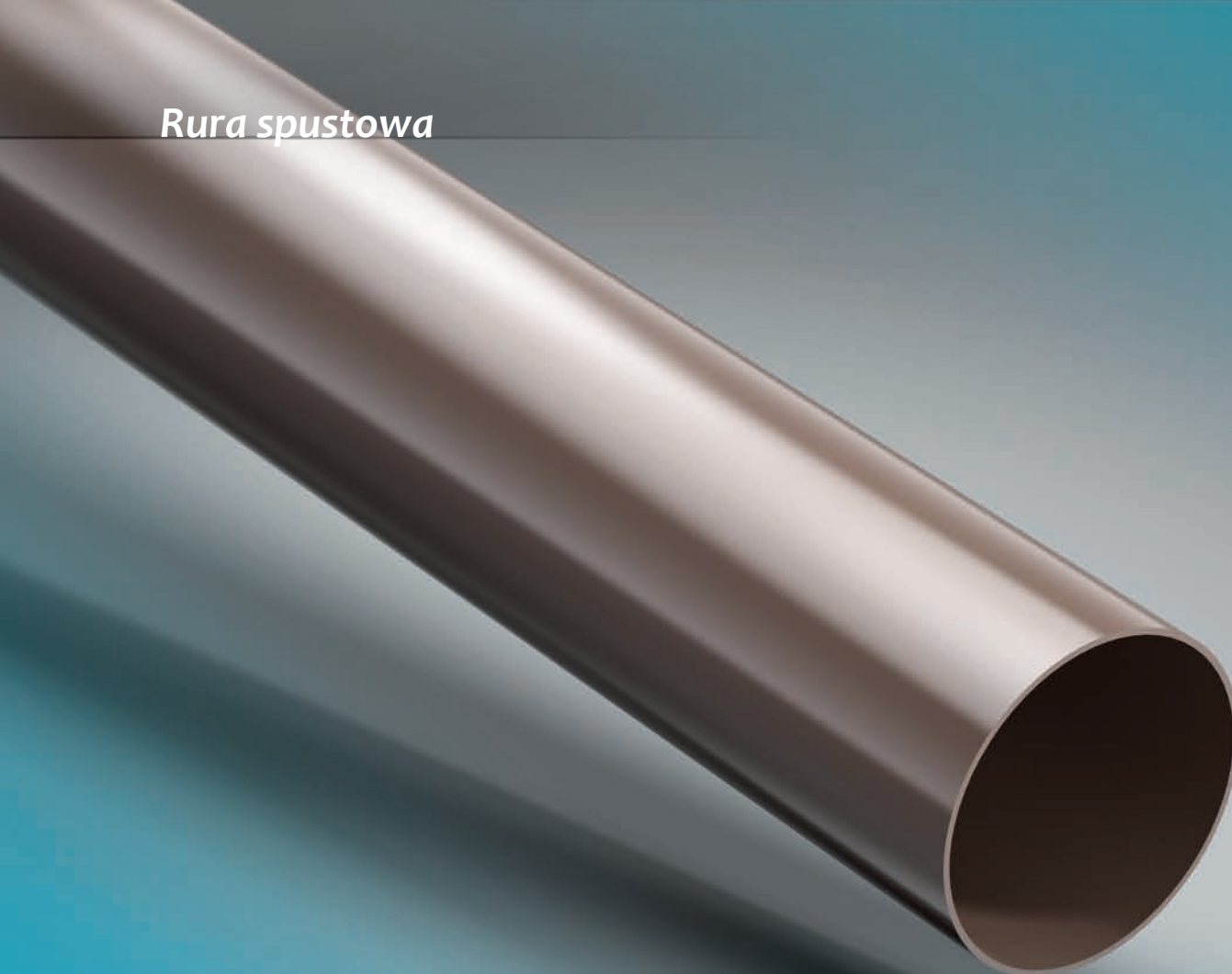

Rura spustowa

DWUWARSTWOWA budowa rury spustowej w systemie ProAqua to gwarancja najwyższej jakości. PIERWSZA warstwa ma wysoką wytrzymałość mechaniczną i chroni rurę przed uszkodzeniami. DRUGA warstwa ma wysoką odporność na promienie UV i zabezpiecza rurę przed odbarwieniami.

Rura dostępna jest w wymiarach:

- średnicy 90 mm oraz 110 mm
- długości: 1, 3, 4 mb.

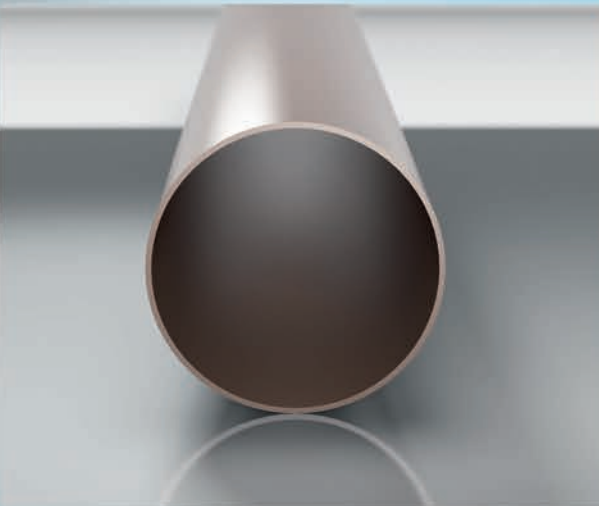

Idealnie okrągły kształt zapewnia łatwość i precyzję montażu. Dwuwarstwowa budowa zapewnia trwałość użytkowania.

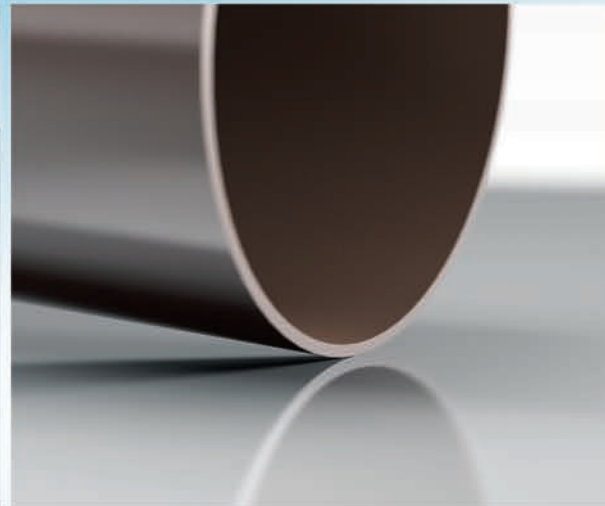

Precyzyjne cięcie rur za pomocą specjalistycznego narzędzia pozostawia gładkie i równe krawędzie bez uszczerbku materiału.



Odpowiednio zaprojektowana obejma zapewnia idealne dopasowanie do rury spustowej i pewne mocowanie do elewacji obiektu.

Obejma rury spustowej



Obejma rury spustowej

Za pomocą obejm mocujemy rury spustowe do ściany budynku.

W obejmie rury spustowej zastosowano innowacyjne zamknięcie z wykorzystaniem nakrętki samokontrującej wciśniętej na stałe w obejmę oraz wkrętu z łbem stożkowym i specjalnej konstrukcji zamka. Zapewnia to optymalne mocowanie rury spustowej niezależnie od zmiany średnicy rury na skutek różnic temperatury otoczenia.

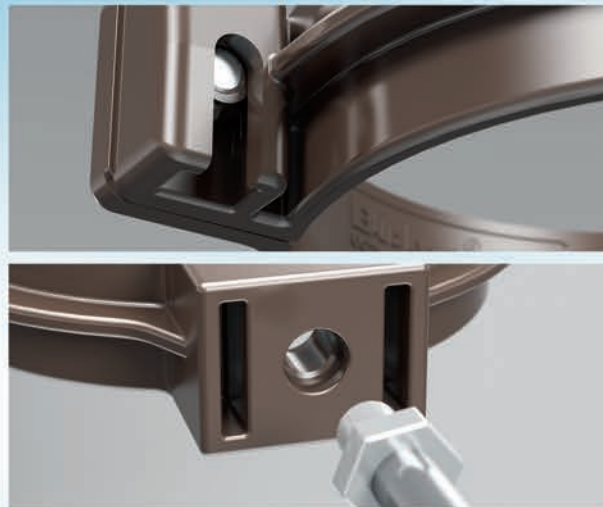
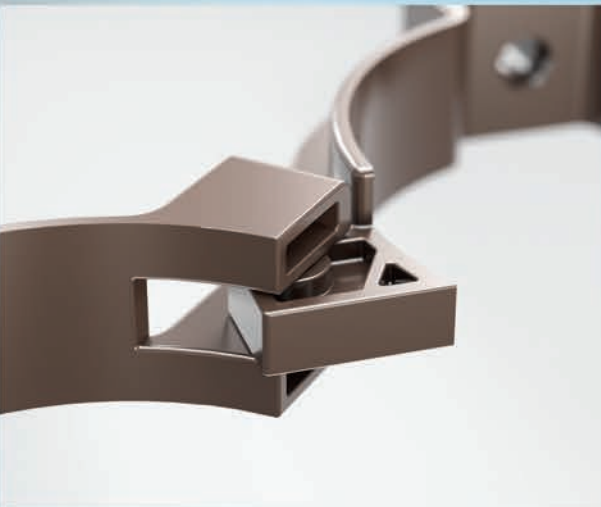

Obejma została zaprojektowana z myślą o łatwości montażu rury spustowej oraz dla zapewnienia optymalnej nośności rury.

Montaż obejm do ściany odbywa się za pomocą śrub z nagwintowanym łbem wkręcanych w kołki rozporowe. Kołki dostępne są w różnych długościach (w zależności od odległości od elementów nośnych ściany). Istnieje możliwość bezpośredniego montażu obejmy do ściany płaskiej (płyty warstwowej lub deski drewnianej).

Uzupełnienie oferty stanowi obejma metalowa.

Złączka rury spustowej

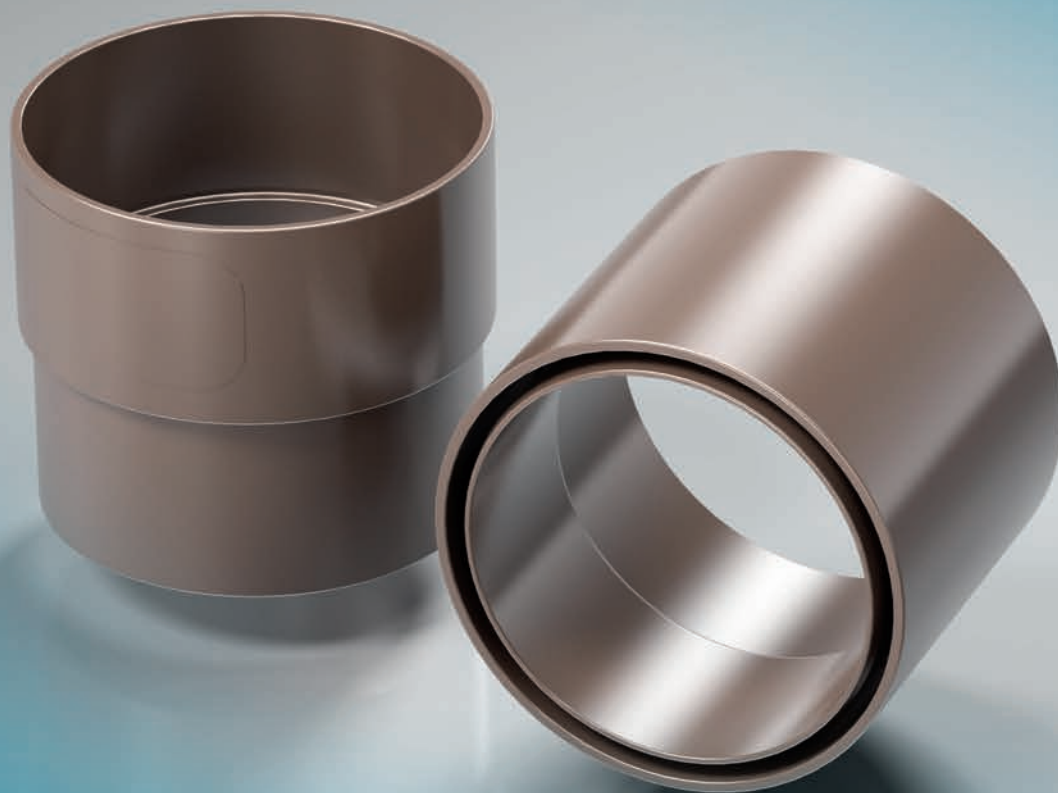

Złączka rury spustowej

Złączka służy do wykonania połączenia:

- rura spustowa - rura spustowa
- lub bezpośrednio: lej spustowy - rura spustowa

Złączka dostępna jest zarówno w wersji jedno- jak i dwukielichowej – w zależności od potrzeb Klienta.



Strzałka oznacza prawidłowy kierunek przepływu wody i zapewnia jej prawidłowy montaż na rurze spustowej.



Kielichowa konstrukcja zapobiega zaciekanii wody podczas przepływu.

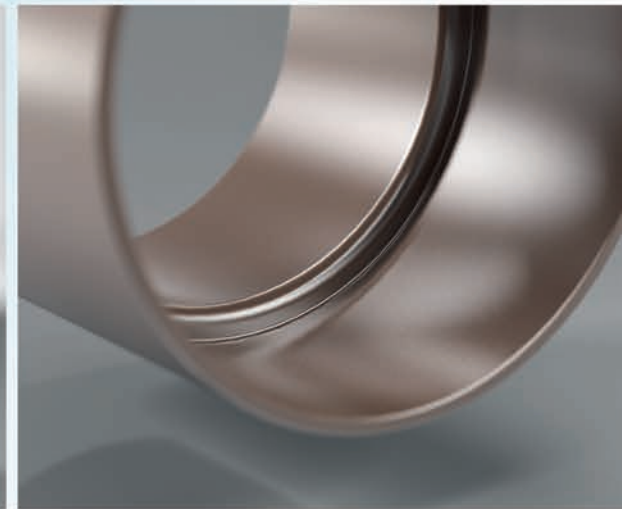

Wewnętrzna krawędź stanowi ogranicznik dla rury spustowej zapewniając odpowiednie połączenie.

Trójnik

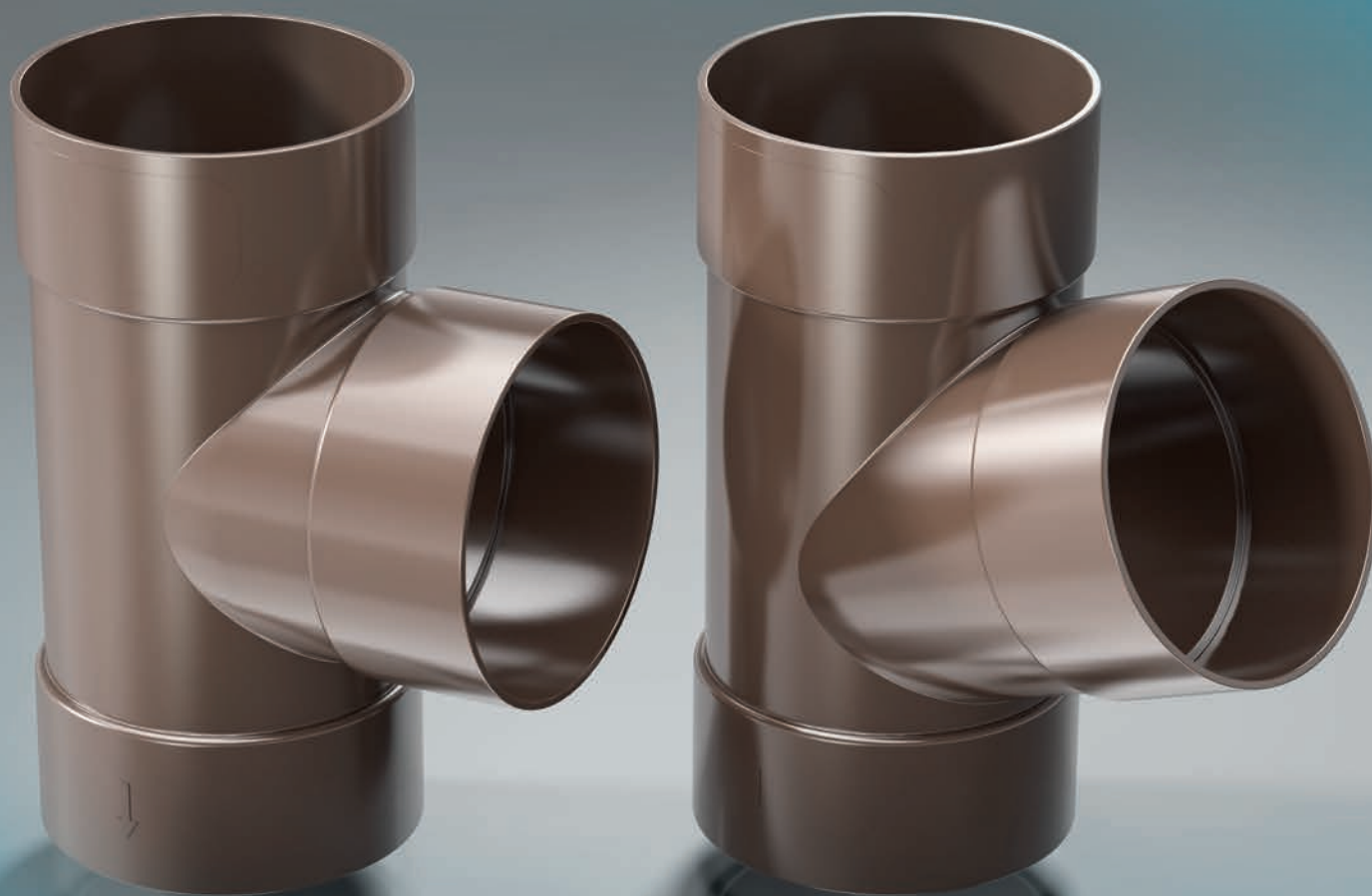

Trójnik umożliwia połączenie przepływu wody z dwóch rur spustowych w jedną.

Dostępny w rozmiarach: 90 mm i 110 mm oraz kątach: 67,5° i 87,5°.

Trójnik posiada dwa kielichy wlotowe i jeden kielich wylotowy oznaczony strzałką.





Producent:

BUDMAT® Bogdan Więcek
WŁOCŁAWEK ul. Duninowska 9
info@budmat.pl
www.budmat.pl

UWAGA: Produktowy katalog *ProAqua* SYSTEM RYNNOWY PVC nie stanowi oferty w rozumieniu prawa handlowego, a jest tylko przykładową prezentacją wyrobów Firmy BUDMAT®.

Projekt i realizacja: BUDMAT® Marketing Foto: BUDMAT® Marketing Data wykonania: marzec 2015
Prawa autorskie związane z niniejszym katalogiem podlegają ochronie zgodnie z Ustawą o prawie autorskim i prawach pokrewnych z dnia 4 lutego 1994 roku (Dz. U. Z 1994r. Nr 24).
Możliwości używania, kopiowania i rozpowszechniania materiałów w nim zawartych wraz ze zdjęciami, rysunkami, grafiką, itp. są ograniczone prawami autorskimi.